

592530(Silver)

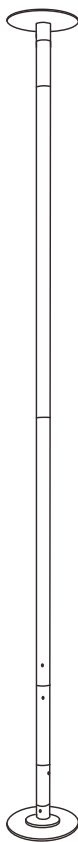

- EN** - Please read this instruction manual carefully before attempting to install.
- DE** - Bitte lesen Sie diese Bedienungsanleitung vor der Montage gründlich durch.
- ES** - Por favor lea con atención el manual de instrucciones antes de llevar a cabo el ensamble.
- FR** - Lisez attentivement cette notice avant de commencer le montage.
- IT** - Si prega di consultare il libretto delle istruzioni prima del montaggio.

IMPORTANT/WICHTIG/ATENCIÓN

IMPORTANT/IMPORTANTE



EN - We recommend **2** or more people to install.
DE - Wir empfehlen, dass die Montage von **2** oder mehreren Personen durchgeführt werden sollte.
ES - Recomendamos realizar el ensamble con **2** o más personas.
FR - Il est recommandé d'effectuer le montage à **2** personne(s) ou plus.
IT - È necessaria la presenza di **2** o più persone per il montaggio di questo prodotto.



EN - The expected assembly time is **1 h**.
DE - Die Montagezeit beträgt durchschnittlich **1 h**.
ES - El tiempo aproximado de ensamble es de **1 h**.
FR - Le temps nécessaire est estimé à **1 h**.
IT - Il tempo previsto per il corretto assemblaggio è di **1 h**.



EN - Not intended for use by children.
DE - Nicht geeignet für Kinder.
ES - Producto no apto para niños.
FR - Produit non destiné à être utilisé par des enfants.
IT - Questo prodotto non è destinato all'uso da parte dei bambini.











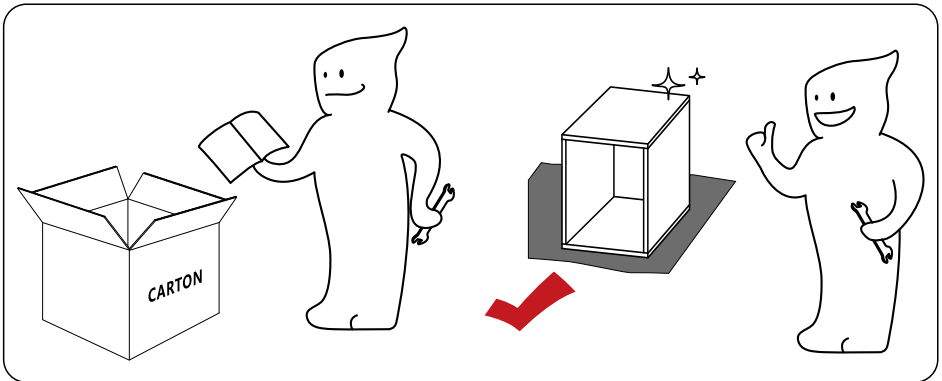
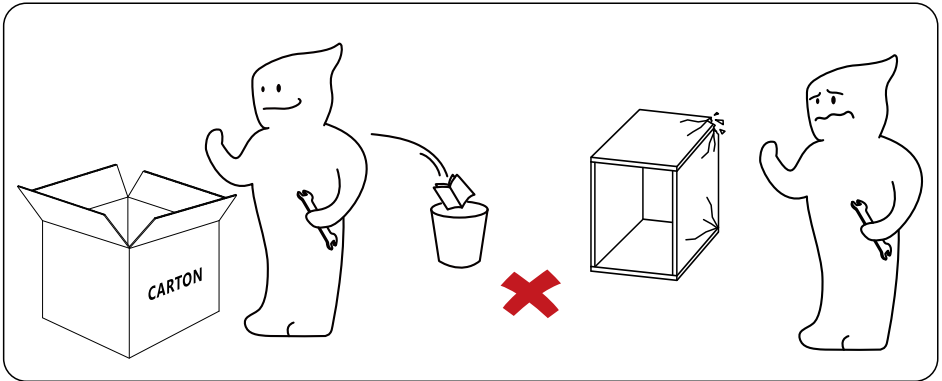

EN - Keep away from fire or other heat sources.
DE - Bitte von Feuer und Hitzequellen fernhalten.
ES - Manténgase alejado de las llamas y otras fuentes de calor.
FR - Tenir à distance des flammes et autres sources de chaleur.
IT - Tenere lontano dal fuoco o da altre fonti di calore.

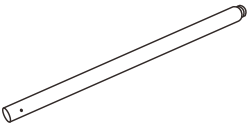
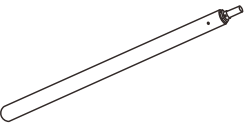
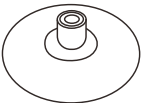
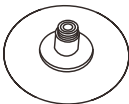

EN - We recommend wearing protective gloves.
DE - Wir empfehlen das Tragen von Schutzhandschuhen.
ES - Recomendamos el uso de guantes de seguridad.
FR - Il est recommandé de porter des gants de protection.
IT - Per il processo di assemblaggio, consigliamo fortemente l'utilizzo di guanti protettivi.

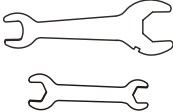
- EN** - Please follow the instruction manuals and use a pad to avoid damage during assembly.
- DE** - Bitte folgen Sie der Anleitung und verwenden Sie eine Unterlage, um Beschädigungen bei der Montage zu vermeiden.
- ES** - Por favor, siga las instrucciones del manual y utilice una cubierta o lona para proteger el producto y el suelo durante la instalación.
- FR** - Suivez les instructions de la notice et utilisez une couverture ou une bâche pour protéger le produit et les sols pendant le montage.
- IT** - Si prega di consultare il manuale illustrativo durante il montaggio e di utilizzare un cuscinetto per evitare possibili danni.



<p>① × 1</p> 	<p>② × 1</p> 	<p>③ × 1</p> 
<p>④ × 1</p> 	<p>⑤ × 1</p> 	<p>⑥ × 1</p> 
<p>⑦ × 1</p> 	<p>Ⓐ × 1</p> 	<p>Ⓑ × 2</p> 
<p>Ⓒ × 1</p> 	<p>Ⓓ × 1</p> 	<p>Ⓔ × 1</p> 
<p>Ⓕ × 2</p> 	<p>Ⓖ × 1</p> 	



EN - Part (F) belongs to spare parts.
DE - Das Teil (F) gehört zu den Ersatzteilen.
ES - La pieza (F) pertenece a las piezas de recambio.
FR - La pièce (F) fait partie des pièces détachées.
IT - La parte (F) appartiene ai pezzi di ricambio.

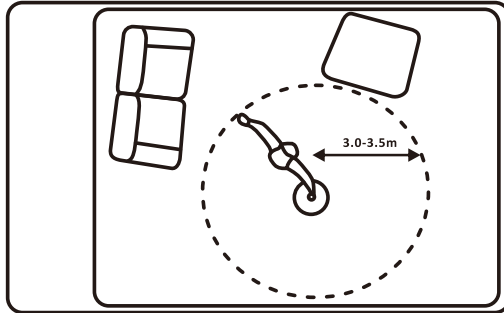

- EN** - Find a suitable exercise and dance area before the assembly. Measure a circle with a diameter (measured from one point of a circle across to another) of approximately 3000-3500mm and locate your pole in the center of the circle.
- DE** - Suchen Sie sich vor dem Aufbau einen geeigneten Bewegungs- und Tanzbereich aus. Dazu messen Sie einen Kreis mit einem Durchmesser (von einem Punkt des Kreises zum gegenüberliegenden Punkt gemessen) von mindestens 3 - 3,5 m. Platzieren Sie dann die Stange in der Mitte dieses Kreises.
- ES** - Busca una zona adecuada para hacer ejercicio y bailar antes del montaje. Mide un círculo con un diámetro (medido desde un punto del círculo a otro) de aproximadamente 3000-3500mm y sitúa tu poste en el centro del círculo.
- FR** - Trouvez une aire d'exercice et de danse appropriée avant le montage. Mesurez un cercle d'un diamètre (mesuré d'un point à l'autre d'un cercle) d'environ 3000-3500 mm et placez votre poteau au centre du cercle.
- IT** - Cercare un'area compatibile per esercizi e danza prima dell'assemblaggio. Misurare un cerchio con un diametro (misurato da un punto di un cerchio attraverso un altro) di approssimativamente 3000-3500 mm e collocare il palo al centro del cerchio.

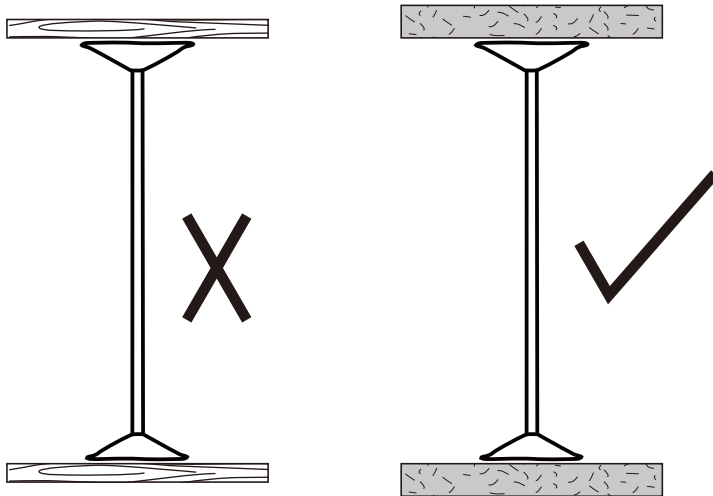

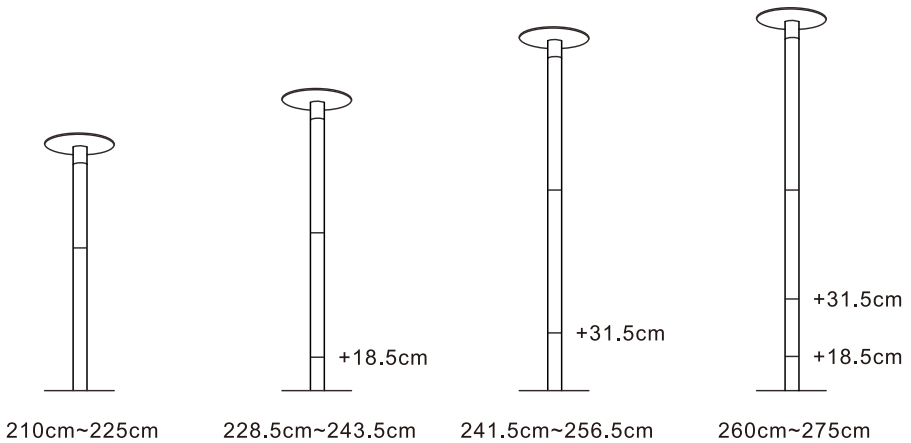

- EN** - Make sure that both the ceiling and the floor are concrete or solid. The top base should be flat against the ceiling and the bottom base should be flat against the floor. Avoid using it with plaster ceilings, integrated ceilings, decorative ceilings, or any other ceilings that cannot withstand force.
- DE** - Stellen Sie sicher, dass sowohl die Decke als auch der Boden aus Beton oder einem anderen festen, massiven Material bestehen. Die obere Basis sollte flach an der Raumdecke (Dekorationdecke, integrierter Decke) anliegen, um die Spannung der Stange zu gewährleisten.
- ES** - Asegúrese de que el techo y el suelo sean de hormigón o sólidos. La base superior debe estar plana contra el techo y la base de la varilla contra el suelo. Evite utilizarlo en techos de escayola, techos integrados, techos con decoraciones u otros que no pudiesen soportar la fuerza.
- FR** - Assurez-vous que le plafond et le sol sont en béton ou un autre matériau solide. La base supérieure doit être bien à plat contre le plafond et la base du poteau doit être bien à plat sur le sol. Évitez de l'installer contre des plafonds en plâtre, des plafonds intégrés, des plafonds décoratifs ou tout autre plafond qui ne peut pas résister à la pression.
- IT** - Accertatevi che il soffitto e il pavimento siano in cemento o solidi. La base superiore deve essere piatta contro il soffitto e la base dell'asta contro il pavimento. Evitare di utilizzarlo con soffitti in gesso, soffitti integrati, soffitti con decorazioni o altri soffitti che non possono resistere alla forza.



- EN** - Use the screw adjuster at the end of the upper main pole to adjust the height of the dance pole from 210cm to 225cm. Both supplied extensions (18.5cm x 1 and 31.5cm x 1) will allow it to fit ceilings between 225cm and 275cm. If you have a ceiling higher than 275cm, you will need to purchase additional extensions. Below chart illustrates all the sizes achievable using the 18.5cm and 31.5cm extensions.
- DE** - Mit der Einstellschraube am Ende der oberen Hauptstange lässt sich die Höhe der Tanzstange von 210cm auf 225cm einstellen. Die beiden mitgelieferten Verlängerungen (18.5cm x 1 und 31.5cm x 1) ermöglichen die Anpassung an Deckenhöhen zwischen 225cm und 275cm. Wenn Sie eine höhere Decke als 275cm haben, müssen Sie zusätzliche Verlängerungen kaufen. Die folgende Tabelle zeigt alle Größen, die mit den Verlängerungen 18.5cm und 31.5cm erreicht werden können.
- ES** - Utilice el tornillo de ajuste en el extremo del poste principal superior para ajustar la altura del poste de baile de 210cm a 225cm. Ambas extensiones suministradas (18.5cm x 1 y 31.5cm x 1) permitirán que se ajuste a techos entre 225cm y 275cm. Si tiene un techo más alto de 275cm, necesitará comprar extensiones adicionales. La tabla de abajo ilustra todos los tamaños que se pueden lograr utilizando las extensiones de 18.5cm y 31.5cm.
- FR** - Utilisez la vis de réglage à l'extrémité de la perche principale supérieure pour ajuster la hauteur de la perche de danse de 210cm à 225cm. Les deux extensions fournies (18.5cm x 1 et 31.5cm x 1) lui permettront de s'adapter aux plafonds entre 225cm et 275cm. Si vous avez un plafond plus haut que 275cm, vous devrez acheter des extensions supplémentaires. Le tableau ci-dessous illustre toutes les tailles réalisables en utilisant les extensions de 18.5cm et 31.5cm.
- IT** - Utilizzare il regolatore di vite al fondo della parte superiore del palo principale per regolare l'altezza del palo da 210cm a 225cm. Entrambe le estensioni in dotazione (18.5cm x 1 e 31.5cm x 1) permetteranno l'adattamento a soffitti con misure tra 225cm e 275cm. Se si possiede un tetto più alto di 275cm, allora sarà necessario acquistare estensioni extra. Il grafico sotto mostra tutte le misure possibili usando le estensioni di 18.5cm e 31.5cm.

4

①		x1
⑦		x1

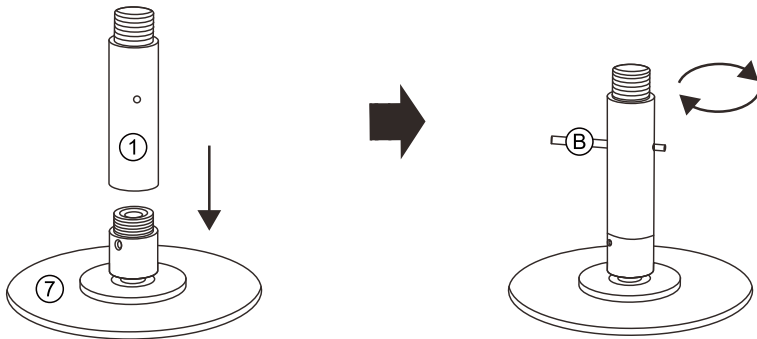

EN - Connect the extension(s) with the base plate. Use a T-handle key to rotate the extension clockwise or counterclockwise to tighten/expand the connection. Please always install the shorter extension(s) first.



DE - Verwenden Sie die Einstellschraube am Ende der oberen Hauptstange, um die Höhe der Tanzstange von 2235 mm auf 2375 mm einzustellen. Beide mitgelieferten Verlängerungen (125 mm x 1 und 250 mm x 1) ermöglichen die Montage bei Raumdecken zwischen 2235 mm und 2745 mm. Die Tabelle zeigt alle erreichbaren Höhen die mit den mitgelieferten Verlängerungen möglich sind. Sollte ihr Raum eine Deckenhöhe von mehr als 2745 mm haben müssen Sie zusätzliche Verlängerungen erwerben.

ES - Conecte las extensiones con la placa base. Use una llave de mango en T para girar la extensión en sentido de las agujas del reloj/en contra de las agujas del reloj para apretar / expandir la conexión. Instale siempre las extensiones más cortas primero.

FR - Raccordez la ou les extensions à la plaque de base. Utilisez une clé en T pour faire tourner l'extension dans le sens des aiguilles d'une montre ou dans le sens inverse pour serrer/étendre la connexion. Veuillez toujours installer la ou les extensions les plus courtes en premier.

IT - Collegare l'estensione/i con la base di supporto. Usare una chiave a T per ruotare l'estensione in senso orario o antiorario per stringere/espandere il collegamento. Si prega di montare l'estensione/i più piccola per prima.

5

②		x1
④		x1

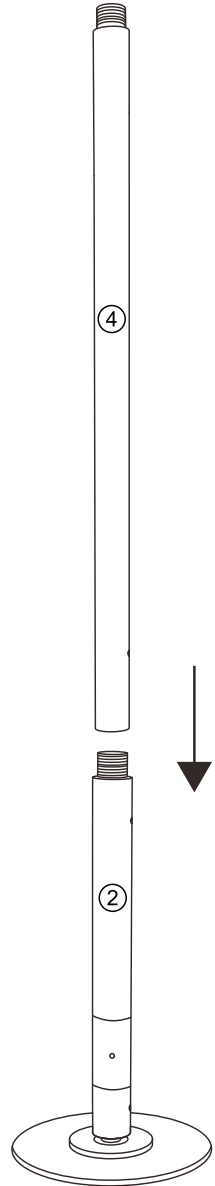
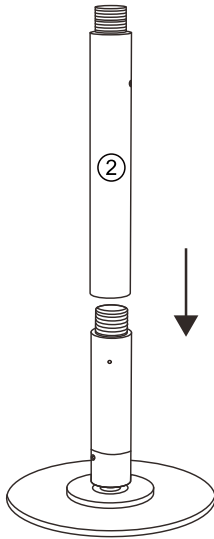

EN - Rotate the lower main pole clockwise/counterclockwise to tighten/expand its connection with the extension.

DE - Drehen Sie die untere Hauptstange im Uhrzeigersinn/gegen den Uhrzeigersinn, um die Verlängerung festzuziehen/zu erweitern.

ES - Gire el poste principal inferior en el sentido de las agujas del reloj/en contra de las agujas del reloj para apretar/expandir su conexión con la extensión.

FR - Tournez le poteau principal inférieur dans le sens des aiguilles d'une montre/dans le sens inverse pour serrer/étendre la connexion avec l'extension.

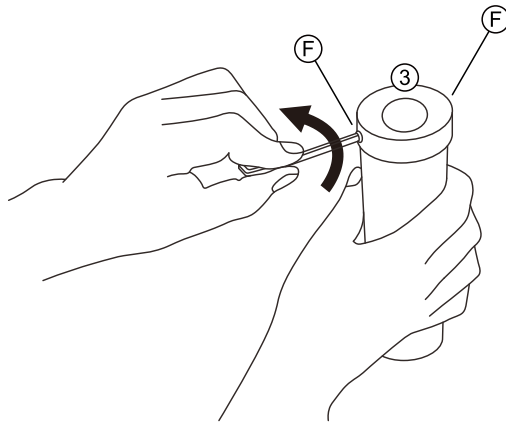
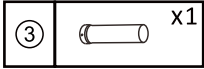

IT - Ruotare il più basso palo principale in senso orario/antiorario per stringere o espandere il suo collegamento con l'estensione.

6



EN - Please unscrew the screws for the next step.
DE - Bitte lösen Sie die Schrauben für den nächsten Montageschritt.
ES - Por favor, desenrosque los tornillos para el siguiente paso.
FR - Veuillez dévisser les vis pour l'étape suivante.
IT - Si prega di svitare le viti prima del prossimo step.

7

⑤	 x1
Ⓒ	 x1

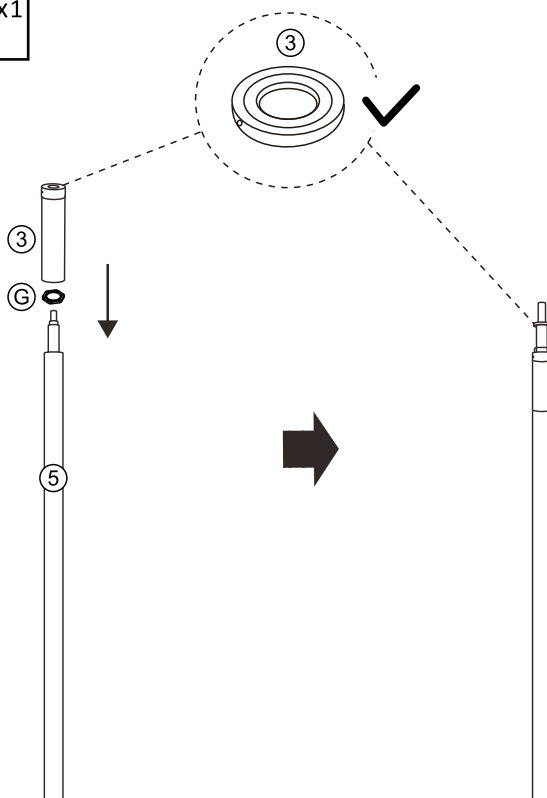

EN - Install the adjuster cover onto the upper main pole through the end of the screw adjuster/screws.

DE - Bringen Sie die Einstellabdeckung durch das Ende der Einstellschraube/schrauben an der oberen Hauptstange an.

ES - Instale la cubierta del ajustador en el poste principal superior a través del extremo del ajustador/tornillos.

FR - Installez le couvercle de réglage sur le poteau principal supérieur par l'extrémité de la vis de réglage/des vis.

IT - Montare la copertura del regolatore sopra il palo superiore attraverso il fondo della vite.

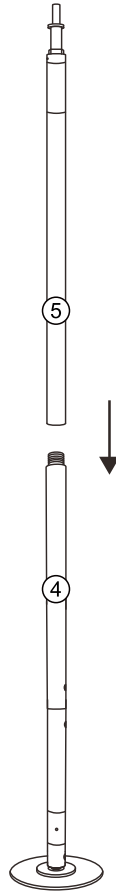

EN - Connect the upper adjuster pole with the lower main pole (and extensions) by hand-rotating it clockwise.

DE - Verbinden Sie die obere Einstellstange mit der unteren Hauptstange (und Verlängerungen), indem Sie diese von Hand im Uhrzeigersinn drehen.

ES - Conecte el poste de ajuste superior con el poste principal inferior (y extensiones) girándolo con la mano en el sentido de las agujas del reloj.

FR - Connectez la perche de réglage supérieure avec la perche principale inférieure (et les extensions) en la faisant tourner à la main dans le sens des aiguilles d'une montre.

IT - Collegare la palo superiore con il principale palo inferiore (e le estensioni) ruotando manualmente in senso orario.

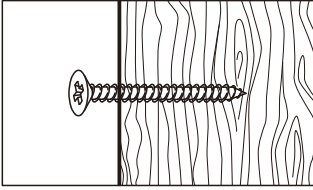

Drywall or plaster with available wood stud:

- Mark the attachment point(s) with a pencil at the appropriate height and positioned over wood stud(s).
- Drill a pilot hole(s) with a diameter that matches the screw into the wood stud(s), at the height you marked with pencil.
- Secure the screw to the wood firmly as the picture shows.

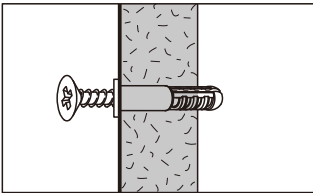

Drywall without available wood stud:

- Mark the attachment point(s) with a pencil at the appropriate height.
- Drill a hole(s) with a diameter that matches the plastic anchor through the wall at the height you marked with pencil.
- Drive the plastic plug(s) into the hole(s), using a hammer if needed.
- Insert the screw into the plastic plug firmly as the picture shows. Do not over-tighten.

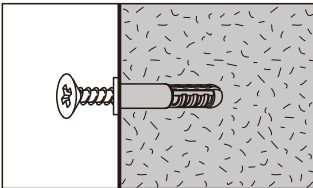

Masonry:

- Mark the attachment point(s) with a pencil at the appropriate height.
- Drill a hole(s) with a diameter and depth that match the plastic anchor through the wall at the height you marked with pencil.
- Drive the plastic plug(s) into the hole(s), using a hammer if needed.
- Insert the screw into the plastic plug firmly as the picture shows. Do not over-tighten.

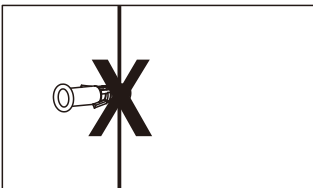

If the screw can't be secured to the wall, please keep the product away from children.

If your wall material is not listed here, or if you have any questions, consult your local hardware store.

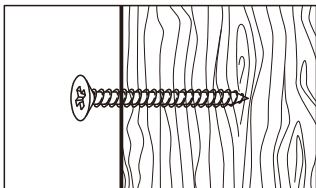

Trockenbau mit zugänglicher Holzstruktur:

- Markieren Sie den (die) Befestigungspunkt (e) mit einem Bleistift in der entsprechenden Höhe und über dem (den) Holzständer(n).
- Bohren Sie ein Vorbohrloch bzw. Vorbohrlöcher mit einem zur Schraube passenden Durchmesser in der von Ihnen mit Bleistift markierten Höhe in den/die Holzpfosten.
- Befestigen Sie die Schraube fest im Holz, wie auf dem Bild gezeigt.

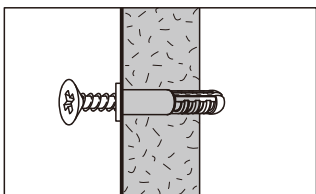

Trockenbauwand mit Hohlraum:

- Markieren Sie den (die) Befestigungspunkt(e) mit einem Bleistift in der entsprechenden Höhe.
- Bohren Sie ein Vorbohrloch bzw. Vorbohrlöcher mit einem zum Dübel passenden Durchmesser in der von Ihnen mit Bleistift markierten Höhe in die Trockenbauwand.
- Drücken Sie den/die Kunststoffdübel in das/die Loch/Löcher, wenn nötig mit leichten Hammerschlägen.
- Drehen Sie die Schraube fest in den Kunststoffdübel ein, wie in der Abbildung gezeigt. Nicht zu fest anziehen.

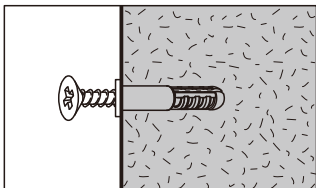

Mauerwerk:

- Markieren Sie den (die) Befestigungspunkt(e) mit einem Bleistift in der entsprechenden Höhe.
- Bohren Sie ein Vorbohrloch bzw. Vorbohrlöcher mit einem zum Dübel passenden Durchmesser in der von Ihnen mit Bleistift markierten Höhe in das Mauerwerk.
- Drücken Sie den/die Kunststoffdübel in das/die Loch/Löcher, wenn nötig mit Hammerschlägen.
- Drehen Sie die Schraube fest in den Kunststoffdübel ein, wie in der Abbildung gezeigt. Nicht zu fest anziehen.

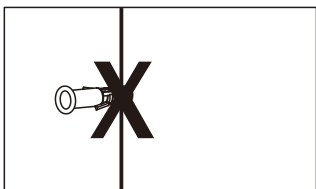

Bitte das Produkt von Kindern fernhalten.

Wenn die Schraube nicht an der Wand befestigt werden kann, oder Ihr Wandmaterial hier nicht aufgeführt ist oder wenn Sie Fragen haben, wenden Sie sich an Ihren örtlichen Eisenwarenhändler.

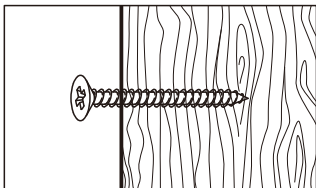

Paneles o muros de yeso donde se pueda usar tornillos para madera:

- Marque los puntos de fijación con un lápiz a la altura adecuada donde pondrá los tornillos.
- A la altura marcada con el lápiz, taladre un orificio piloto que coincida con el tamaño del tornillo.
- Asegure el tornillo a la madera firmemente como se muestra en la foto.

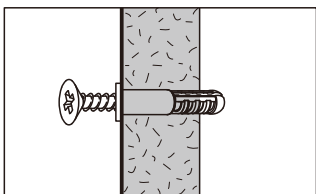

Paneles o muros de yeso donde no se pueda usar tornillos para madera:

- Marque los puntos de fijación con un lápiz a la altura adecuada donde pondrá los tornillos.
- A la altura marcada con el lápiz, taladre un agujero que coincida con el diametro del taquete.
- Inserte el taquete en el agujero. Use un martillo si fuera necesario.
- Inserte el tornillo firmemente como se muestra en la imagen. No apriete demasiado.

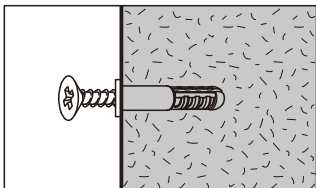

Mampostería:

- Marque los puntos de fijación con un lápiz a la altura adecuada donde pondrá los tornillos.
- A la altura marcada con el lápiz, taladre un agujero que coincida con el diametro del taquete.
- Inserte el taquete en el agujero. Use un martillo si fuera necesario.
- Inserte el tornillo firmemente como se muestra en la imagen. No apriete demasiado.

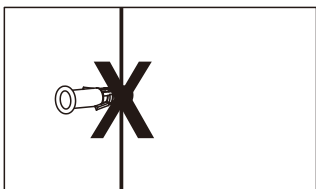

Si el tornillo no se puede fijar a la pared, mantenga el producto alejado de los niños.

Si el material de su pared no figura aquí, o si tiene alguna pregunta, consulte con su ferretería local.

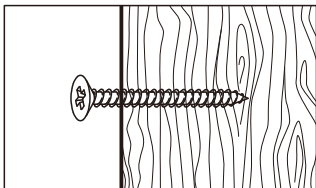

Cloison sèche ou plâtre avec du bois:

- Marquez le/les repère(s) de fixation au crayon à la hauteur qui convient sur le/les montants de bois.
- Percez un/des avant-trou(s) d'un diamètre correspondant à celui de la vis sur le repère.
- Fixez fermement la vis dans le bois comme sur le dessin.

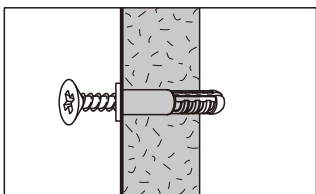

Cloison sèche (sans bois):

- Marquez le/les repère(s) de fixation au crayon à la hauteur qui convient.
- Percez un/des trou(s) d'un diamètre correspondant à celui de la cheville en plastique sur le repère.
- Introduisez la/les cheville(s) en plastique dans le/les trou(s), au besoin avec un marteau.
- Insérez la vis dans la cheville fermement, comme sur le dessin. Ne vissez pas trop loin.

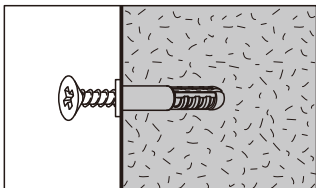

Mur plein (béton, pierre...):

- Marquez le/les repère(s) de fixation au crayon à la hauteur qui convient.
- Percez un/des trou(s) d'un diamètre et d'une profondeur correspondant à la cheville en plastique sur le repère.
- Introduisez la/les cheville(s) en plastique dans le/les trou(s), au besoin avec un marteau.
- Insérez la vis dans la cheville fermement, comme sur le dessin. Ne vissez pas trop loin.

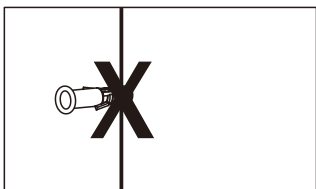

S'il n'est pas possible de fixer le meuble au mur avec une vis, tenir le produit éloigné des enfants.

Si le matériau de votre mur n'est pas listé ici ou si vous avez des questions, renseignez-vous auprès de votre magasin de bricolage.

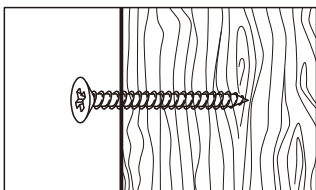
Cartongesso o intonaco con perno di legno disponibile:

- Con una matita, segnare il punto di fissaggio nell'altezza appropriata e posizionarlo sui perni di legno.
- Forare un punto pilota con un diametro che si accordi con la vite nei perni di legno, nell'altezza segnalata in precedenza con la matita.
- Fissare saldamente la vite come mostra l'immagine.

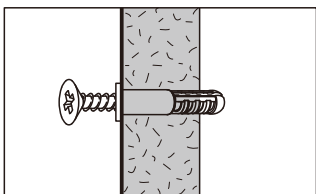
Cartongesso senza perchio di legno disponibile:

- Segnalare un punto di fissaggio con una matita nell'altezza appropriata.
- Forare un punto nell'altezza segnalata con un diametro che si accordi con la plastica per il fissaggio.
- Spingere il tappo di plastica attraverso il muro. Usare un martello se necessario.
- Inserire saldamente la vite nel tappo di plastica, come mostrato nell'immagine. Non stringere più del necessario.

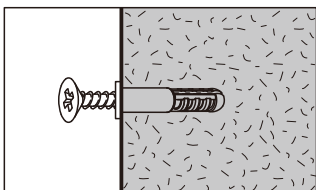
Muratura:

- Segnalare un punto di fissaggio con una matita nell'altezza appropriata.
- Nell'altezza segnalata con la matita in precedenza, forare un punto con diametro e profondità in accordo con la plastica per il fissaggio.
- Spingere il tappo di plastica nel muro, se necessario utilizzare un martello.
- Inserire saldamente la vite nel tappo di plastica, come mostrato nell'immagine. Non stringere più del necessario.

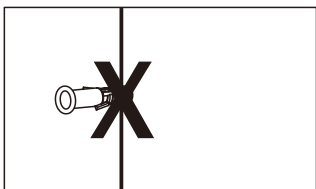

Se la vite non può essere fissata regolarmente al muro, tenere il prodotto lontano dai bambini.

Se il materiale del muro non è presente in questa lista, o in caso di altre domande, consultare il ferramenta della tua zona.

⑥		x1
Ⓔ		x1

EN - WALL ANCHORING GUIDE: Using the guide above, identify your wall material and the appropriate steps to take for that wall material.

DE - Anleitung zur Wandverankerung: Ermitteln Sie anhand des folgenden Leitfadens Ihr Wandmaterial und führen Sie dann die entsprechenden Schritte für die Befestigung aus.

ES - Guía de anclaje a la pared : utilizando la guía a continuación, identifique el material de la pared y los pasos apropiados a seguir para ese material.

FR - Guide de fixation murale : à l'aide du guide plus haut, identifiez la nature du matériau et ainsi les étapes appropriées pour votre mur.

IT - Guida per il fissaggio a muro: Consultare la guida qui sopra, identificare il materiale della tua parete e i passaggi più appropriati alle proprie esigenze.

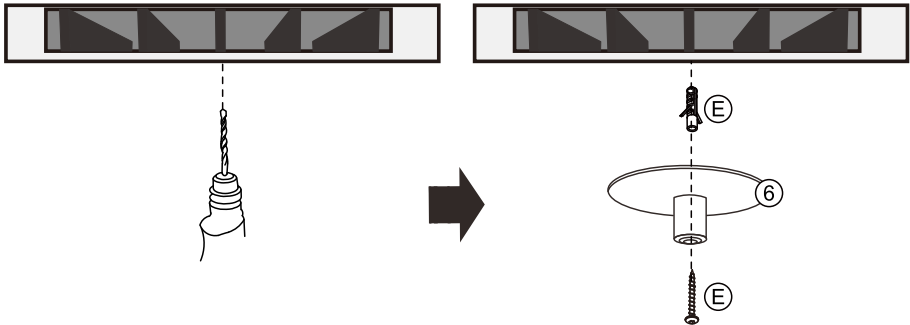

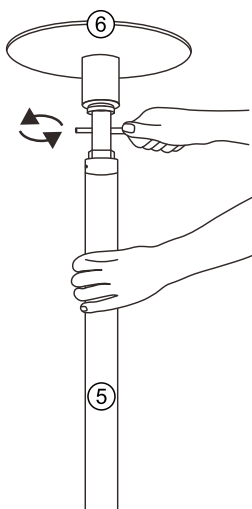

- EN** - Insert a T-handle key through the adjuster pole shaft. Rotate it clockwise/counterclockwise to shorten/raise the pole until it is against the ceiling. Make sure that the pole is vertical before it is tightened further.
- DE** - Stecken Sie einen T-Schlüssel durch den Schaft der Einstellstange. Drehen Sie ihn im Uhrzeigersinn/gegen den Uhrzeigersinn um die Stange zu verkürzen/zu erhöhen, bis sie an der Raumdecke anliegt. Bitte stellen Sie sicher, daß die Stange senkrecht steht, bevor Sie weiter anziehen.
- ES** - Introduzca una llave en forma de T en el eje del poste de ajuste. Gire la llave en el sentido de las agujas del reloj para acortar o elevar el poste hasta que quede contra el techo. Asegúrese de que el poste esté vertical antes de seguir apretándolo.
- FR** - Insérez une clé en T dans le poteau de réglage. Faites-la tourner dans le sens des aiguilles d'une montre ou dans le sens inverse pour raccourcir/relever le poteau jusqu'à ce qu'il soit contre le plafond. Assurez-vous que le poteau est verticale avant de la resserrer davantage.
- IT** - Inserire una chiave a T attraverso l'asta del palo di regolazione. Ruotarlo in senso orario/antiorario per abbassare/alzare il palo fino al contatto con il tetto. Assicurarsi che il palo sia verticale prima di stringerlo ulteriormente.

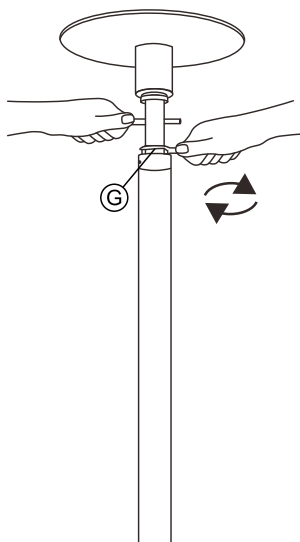

- EN** - Use open-ended wrenches to tighten the screw adjuster in place.
DE - Ziehen Sie die Einstellschraube mit einem Schraubenschlüssel an.
ES - Utilice llaves de boca para apretar el tornillo de ajuste en su sitio.
FR - Utilisez des clés à fourche pour serrer la vis de réglage en place.
IT - Utilizzare chiavi aperte per stringere il regolatore di vite al proprio posto.

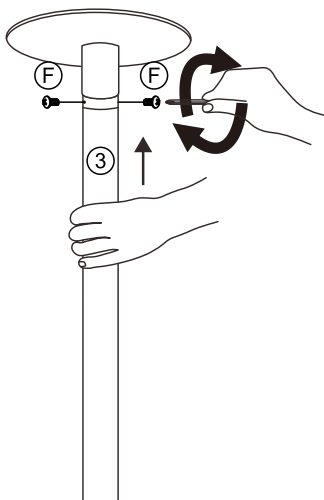
12

- EN** - Get the adjuster cover back up in line with the keyholes of the screw nut attached to the adjuster shaft below the upper dome. Use the hex key to screw the cover onto the pole.
- DE** - Bringen Sie die Einstellabdeckung wieder in Übereinstimmung mit den Löchern der Schraubenmutter, die an der oberen Kuppel befestigt ist. Verwenden Sie den Inbusschlüssel, um die Abdeckung auf die Stange zu schrauben.
- ES** - Vuelva a colocar la cubierta del regulador en línea con los orificios de la tuerca del tornillo fijada al eje del regulador por debajo de la cúpula superior. Utilice la llave hexagonal para atornillar la tapa en el poste.
- FR** - Remontez le couvercle de l'ajusteur en l'alignant avec les trous de serrure de l'écrou de la vis fixée à l'arbre de l'ajusteur sous le dôme supérieur. Utilisez la clé hexagonale pour visser le couvercle sur le poteau.
- IT** - Assicurarsi che il supporto della copertura del regolatore sia in linea con i fori del dado a vite attaccati all'asta del regolatore sotto la cupola superiore. Utilizzare la chiave a brugola per avvitarla la cupola sul palo.

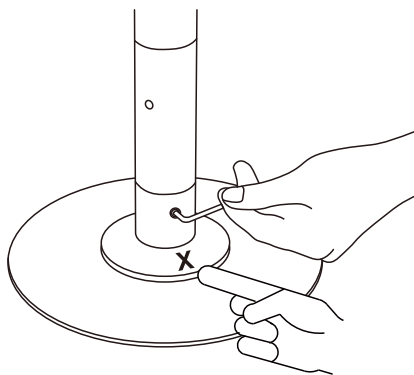

EN - Ensure the screw hole aligns with the "X" on the bottom base.

DE - Stellen Sie sicher, daß das Schraubenloch mit dem "X" auf der unteren Basis übereinstimmt.

ES - Asegúrese de que el orificio del tornillo esté alineado con la "X" de la base inferior.

FR - Veillez à ce que le trou de la vis soit bien aligné avec le "X" de la base du poteau.

IT - Assicuratevi che il foro della vite sia allineato con la "X" sulla base inferiore.

EN - You can use the spin /static screws at the bottom of the base shaft to change the pole mode from one to the other. Undo them to make the pole spin freely, tighten them to help it return to static.

DE - Sie können die Dreh-/Statikschrauben an der Unterseite des Basisschafts verwenden, um den Polemodus von einem zum anderen zu ändern. Lockern sie die Schrauben, damit sich die Stange frei drehen kann. Ziehen Sie sie fest, damit sie wieder statisch wird.

ES - Puedes utilizar los tornillos de giro/estática situados en la parte inferior del eje de la base para cambiar el modo del bastón de uno a otro. Aflojalos para que la pértiga gire libremente, aprietalos para que vuelva a estar estática.

FR - Vous pouvez utiliser les vis de rotation/statique au bas de l'arbre de base pour changer le mode du poteau de l'un à l'autre. Dévissez-les pour que le poteau tourne librement. Serrez-les pour qu'elle redevienne statique.

IT - È possibile utilizzare le viti statiche/rotanti in fondo all'asta di base per cambiare la modalità del palo. Svitare per far girare liberamente il palo. Stringere le viti per tornare alla modalità statica.

- EN** - Please carefully load the bar first to check the stability. The pole must be firmly clamped between the floor and the ceiling. Please do not burden with several people at the same time the pole. Make sure that you do not endanger yourself and other people.
- DE** - Bitte belasten Sie die Stange vorsichtig, um die Stabilität zu überprüfen. Die Stange muß fest zwischen Fußboden und Raumdecke geklemmt sein. Die Stange nicht mit mehreren Personen gleichzeitig belasten. Bringen Sie sich und andere Menschen nicht in Gefahr.
- ES** - Por favor, cargue primero la barra con cuidado para comprobar la estabilidad. La barra debe estar firmemente sujeta entre el suelo y el techo. Por favor, no cargue con varias personas al mismo tiempo la pértiga. Asegúrese de que no se pone en peligro a sí mismo ni a otras personas.
- FR** - Veuillez d'abord charger la barre avec précaution pour vérifier sa stabilité. La barre doit être fermement serrée entre le sol et le plafond. Veuillez ne pas charger le poteau avec plusieurs personnes en même temps. en même temps la perche. Veuillez à ne pas vous mettre en danger et à ne pas mettre en danger d'autres personnes.
- IT** - Si prega innanzitutto di caricare con prudenza la barra per verificare la stabilità. Il palo deve essere fermamente fissato tra il pavimento e il tetto. Si prega di non caricare il palo con tante persone allo stesso momento. Assicurarsi che non rappresenti un pericolo per te e per le altre persone.

EN



If you are not entirely satisfied with your purchase, please feel free to contact us using the following steps:

1. Go to Your Orders.
2. Find your order in the list.
3. Select Problem with order.
4. Choose your topic from list displayed.
5. Select Contact seller.

US:

YAHEE TECHNOLOGIES CORP
Address: 1532 S VINEYARD AVE ONTARIO CA 91761

UK:

Monumart Limited
Address: Europa House, Europa Way, IP15DL, Ipswich.

DE



Sollten Sie mit Ihrem Kauf nicht zufrieden sein, nehmen Sie bitte in folgenden Schritten mit uns Kontakt auf:

1. Gehen Sie auf die Bestellseite
2. Suchen Sie Ihre Bestellung in der Bestellliste
3. Schildern Sie das Problem mit der Bestellung
4. Thema aus der angezeigten Liste auswählen
5. Kontakt mit dem Verkäufer aufnehmen.

Hergestellt in PRC für Yahee GmbH
Importeur: Yahee GmbH
Höpfigheimer Straße 11,
74321 Bietigheim-Bissingen

ES



Si no está totalmente satisfecho con su compra, no dude en ponerse en contacto con nosotros siguiendo las siguientes instrucciones:

1. Vaya a la lista de sus ordenes de compra.
2. Localice su pedido en la lista.
3. Seleccione el problema en el pedido.
4. Elija un tema de la lista que se muestra.
5. Seleccione Contactar con el vendedor.

FR



Si vous n'êtes pas satisfait de votre achat, veuillez nous contacter en procédant comme suit :

1. Allez sur "Vos commandes"
2. Trouvez votre commande dans la liste.
3. Cliquez sur "Signaler un problème"
4. Sélectionnez une catégorie dans la liste déroulante.
5. Cliquez sur "Contactez le vendeur"

Yahee SAS
Adresse: 6, Place de la Madeleine, 75008 Paris.

IT



Se non siete soddisfatti di questa esperienza dello shopping, non esitate a contattarci per i seguenti passaggi:

1. Vai ai tuoi ordini.
2. Selezionare "l'ordine interessato".
3. Selezionare il problema con l'ordine.
4. Scegli il tuo argomento dalla lista visualizzata.
5. Selezionare "contatta il venditore".

Yahee SRL
Indirizzo: Via Generale Gustavo Fara, 26, 20124 Milano.

EN - You can also download the electronic Installation Manual from the Product guides and documents section of the advertising page.

DE - Das elektronische Installationshandbuch können Sie auch im Bereich Produktführungen und Dokumente der Werbeseite herunterladen.

ES - También puede descargar el Manual de instalación electrónica de la Guía del producto y la Sección de documentación de la página de anuncios.

FR - Vous pouvez également télécharger le manuel d'installation électronique à partir de la section Guide produit et documentation de la page publicitaire.

IT - È inoltre possibile scaricare il manuale di installazione elettronico dalla guida del prodotto e dai documenti nella pagina pubblicitaria.